

令和4年7月10日執行

参議院議員通常選挙

[総括]

- はじめに----- 1
- 主要日程表（主要日程、選挙期日、選挙人名簿登録者数）----- 2
- 投票所----- 3

[投票]

- 投票状況集計表（投票区別投票者数、投票率）----- 4
- 時刻別投票者に関する調べ----- 6
- 期日前投票調----- 7
- 投票総数、有効投票数及び無効投票数に関する調べ----- 9

[立候補]

- 候補者一覧----- 11

[開票]

- 開票結果に関する調べ----- 13
- 時刻別開票状況----- 15

[選挙運動]

- ポスター掲示場（規格等）----- 16
- 個人演説会を行うことができる公営施設----- 17

[資料]

- 広報資料

はじめに

今回の参議院議員通常選挙は、全国で比例代表選出議員 50 人、選挙区選出議員 74 人の合計 124 人の改選議席に対し、比例代表が 178 人、選挙区 367 人の合計 545 人が立候補、福岡県選挙区（定数 3）は 16 名が立候補し、6 月 22 日公示、7 月 10 日に選挙が行われました。

投票率は表 1 のとおり、過去 2 番目に低かった 3 年前の参議院議員通常選挙と比較すると、全国、県、久留米市いずれも上昇しました。本市においては、前回の選挙では豪雨の影響により投票開始時間を 2 時間繰下げたことで特に投票率が低かったことなどが要因と考えられます。

【表 1】参議院議員通常選挙の投票率の比較（選挙区）

	前回(第 25 回:R1)	今回(第 26 回:R4)	差
全国	48.80%	52.05%	3.25 ポイント増
福岡県	42.85%	48.76%	5.91 ポイント増
久留米市	39.25%	46.27%	7.02 ポイント増

今回の選挙での全国の期日前投票者数は、約 1,961 万人で、前回の参院選から約 255 万人増加。これを投票者全体に占める割合で見ると 35.88%、ちなみに久留米市では、期日前投票者数が 41,502 人で全体の 36.15%（前回 34.22%（注 1））です。商業施設での期日前投票が有権者に浸透するなど、久留米市でも全国の傾向と同様に、投票者数全体に占める期日前投票者数の割合が高くなってきています。

※注 1…今回の公示日翌日から投票日前日までの期日前設置期間は 17 日間（R4. 6. 23～7. 9）であり、前回の 16 日間より 1 日長い

【表 2】参議院議員通常選挙における期日前投票者の比較（選挙区）

	前回(第 25 回:R1)	今回(第 26 回:R4)	前回との差
全国	17,062,816 人 (33.02%)	19,614,048 人 (35.88%)	2.86 ポイント増
福岡県	656,826 人 (36.28%)	773,706 人 (37.59%)	1.31 ポイント増
久留米市	33,591 人 (34.22%)	41,502 人 (36.15%)	1.93 ポイント増

第26回参議院議員通常選挙における主要日程

〔令和4年7月10日執行〕

選挙人名簿登録者数

選挙時登録（令和4年6月21日現在） 249,121人

日程		内容	委員会等
6月15日	水	県選挙管理委員会より物資配布	
6月16日	木	投票所入場券郵送開始	
6月20日	月	不在者投票用紙発送開始日（告示日の2日前）	
6月21日	火	ポスター掲示場設置完了 投票所入場券郵送完了 選挙人名簿登録基準日	選挙管理委員会 （臨時会）
6月22日 （公示日）	水	公営施設使用の個人演説会申込開始【6/24～7/9 使用分】	
6月23日	木	期日前投票開始【6/23～7/9】	
6月29日	水	選挙公報配布開始	
7月2日	土	商業施設期日前投票所設置（ゆめタウン久留米内 7/2～7/4）	
7月6日	水	郵便等投票／在外郵便投票の請求締切	
7月7日	木	開票立会人決定	
7月8日	金	開票立会人説明会 選挙公報配布完了	有権者見込作成
7月9日	土	当日有権者数確定・当日用名簿抄本作成 当日投票所物資交付	選挙管理委員会 （臨時会）
7月10日 （投・開票日）	日	中間速報 不在者投票送致 投開票終了 ※開票所：みづま体育館	
7月11日	月	結果検収	

令和4年7月執行 参議院議員通常選挙
久留米市投票所一覧表

投票区コード	投票区	投票所名	投票場所	所在地
1	荘島	荘島投票所	荘島小学校体育館	荘島町19-4
2	篠山	篠山投票所	篠山小学校多目的室	久留米市篠山町270-1
3	日吉	日吉投票所	日吉校区コミュニティセンター	日吉町83
4	南薫第1	南薫第1投票所	櫛原中学校多目的ホール	東櫛原町1286-1
5	南薫第2	南薫第2投票所	南薫小学校せんだんホール	南薫西町1951-1
6	南薫第3	南薫第3投票所	久留米市野中生涯学習センター(旧久留米市勤労青少年ホーム)口	野中町1075-2
7	西国分第1	西国分第1投票所	諏訪中学校武道場	東町250-1
8	西国分第2	西国分第2投票所	西国分小学校体育館	諏訪野町1972-1
9	東国分第1	東国分第1投票所	東国分小学校体育館	国分町444-1
10	東国分第2	東国分第2投票所	国分町日吉神社会館	国分町711-1
11	御井	御井投票所	御井校区コミュニティセンター	御井町1600-4
12	金丸第1	金丸第1投票所	金丸小学校体育館	原古賀町28-2
13	金丸第2	金丸第2投票所	金丸小学校体育館	原古賀町28-2
14	南第1	南第1投票所	南小学校体育館	南2丁目16-1
15	南第2	南第2投票所	久留米特別支援学校研修室	南1丁目2-1
16	鳥飼第1	鳥飼第1投票所	鳥飼小学校体育館	梅満町977
17	鳥飼第2	鳥飼第2投票所	津福東公民館	津福本町938-14
18	京町第1	京町第1投票所	出島地区集会所	大石町373-1
19	京町第2	京町第2投票所	京町小学校多目的室	京町256
20	小森野	小森野投票所	小森野小学校体育館	小森野5丁目21番23号
21	長門石	長門石投票所	長門石小学校図書室	長門石3丁目9番12号
22	山川	山川投票所	山川小学校体育館	山川追分2丁目10-2
23	合川第1	合川第1投票所	合川小学校体育館	合川町471-1
24	合川第2	合川第2投票所	久留米地域職業訓練センター多目的実習室	東合川5丁目9番10号
25	上津第1	上津第1投票所	上津児童体育館(小学校内)	上津町1923-3-1
26	上津第2	上津第2投票所	青陵中学校多目的ホール	藤山町1731-10
27	高良内第1	高良内第1投票所	高良内小学校体育館	高良内町523-1
28	高良内第2	高良内第2投票所	久留米聴覚特別支援学校体育館	高良内町2935
29	宮ノ陣	宮ノ陣投票所	宮ノ陣校区コミュニティセンター	宮ノ陣町大杜475-1
30	山本	山本投票所	山本小学校体育館	山本町耳納90
31	草野	草野投票所	草野小学校体育館	草野町矢作496-1
32	荒木第1	荒木第1投票所	荒木小学校体育館	荒木町荒木1500
33	荒木第2	荒木第2投票所	荒木中学校体育館	荒木町荒木1918-1
34	安武	安武投票所	安武小学校体育館	安武町武島776-1
35	大善寺	大善寺投票所	大善寺小学校体育館	大善寺町夜明1268
36	善導寺	善導寺投票所	善導寺小学校体育館	善導寺町与田450
37	大橋	大橋投票所	大橋小学校体育館	大橋町合楽1081
38	青峰	青峰投票所	青峰小学校体育館	青峰2丁目7番1号
39	津福第1	津福第1投票所	津福小学校体育館	津福今町472-31
40	津福第2	津福第2投票所	津福団地集会所	津福本町1683-2
41	船越	船越投票所	船越校区コミュニティセンター	田主丸町船越175-4
42	水分	水分投票所	水分校区コミュニティセンター	田主丸町常盤988-5
43	柴刈	柴刈投票所	柴刈校区コミュニティセンター	田主丸町八幡940-2
44	川会	川会投票所	川会校区コミュニティセンター	田主丸町以真恵267-11
45	竹野	竹野投票所	竹野校区コミュニティセンター	田主丸町竹野2134-1
46	水縄	水縄投票所	水縄校区コミュニティセンター	田主丸町石垣913-15
47	田主丸	田主丸投票所	田主丸保健センター多目的室	田主丸町田主丸459-11
48	北野	北野投票所	北野生涯学習センター大ホール	北野町中273-1
49	弓削	弓削投票所	弓削コスモス館交流ホール	北野町高良1706-1
50	大城	大城投票所	大城ますかげセンター東館交流ホール	北野町大城83
51	金島	金島投票所	金島ふれあい交流センター交流ホール	北野町八重亀139
52	城島	城島投票所	城島小学校ランチルーム	城島町城島321
53	下田	下田投票所	下田校区コミュニティセンター	城島町下田293-3
54	青木	青木投票所	青木校区コミュニティセンター	城島町上青木750
55	江上	江上投票所	江上校区コミュニティセンター	城島町江上312-3
56	浮島	浮島投票所	浮島校区コミュニティセンター	城島町浮島388
57	犬塚	犬塚投票所	犬塚小学校体育館	三瀧町玉満1871
58	三瀧	三瀧投票所	三瀧校区コミュニティセンター	三瀧町高三瀧546-8
59	西牟田	西牟田投票所	西牟田小学校体育館	三瀧町西牟田4410

時刻別投票者に関する調べ

区分	平成 28. 7 . 10						令和 1. 7 . 21						令和 4. 7 . 10					
	・有権者数《在外有権者数》			・期日前投票			・有権者数《在外有権者数》			・期日前投票			・有権者数《在外有権者数》			・期日前投票		
分	男 117,056人《126人》			選挙区 34,153人			男 116,899人《116人》			選挙区 33,591人			男 116,125人《109人》			選挙区 41,502人		
	女 133,825人《167人》			比例代表 34,154人			女 133,216人《162人》			比例代表 33,588人			女 131,969人《167人》			比例代表 41,497人		
計	250,881人《293人》						250,115人《278人》						248,094人《276人》					
	・在外投票			・不在者投票			・在外投票			・不在者投票			・在外投票			・不在者投票		
区	選挙区 44人			選挙区 1,010人			選挙区 20人			選挙区 659人			選挙区 25人			選挙区 763人		
	比例代表 46人			比例代表 1,006人			比例代表 20人			比例代表 657人			比例代表 25人			比例代表 765人		
時間	投票者			投票率			投票者			投票率			投票者			投票率		
	男	女	計	男	女	計	男	女	計	男	女	計	男	女	計	男	女	計
	人	人	人	%	%	%	人	人	人	%	%	%	人	人	人	%	%	%
10:00	10,310	9,200	19,510	8.82	6.88	7.79	1,153	760	1,913	0.99	0.57	0.77	6,490	5,580	12,070	5.59	4.23	4.87
11:00	16,730	16,160	32,890	14.31	12.09	13.13	4,696	3,740	8,436	4.02	2.81	3.38	10,690	9,900	20,590	9.21	7.51	8.31
14:00	28,560	29,460	58,020	24.42	22.04	23.15	15,730	14,800	30,530	13.47	11.12	12.22	20,010	19,810	39,820	17.25	15.03	16.07
16:00	34,170	36,080	70,250	29.22	26.99	28.03	20,980	20,580	41,560	17.96	15.47	16.63	24,140	24,370	48,510	20.81	18.49	19.57
18:00	39,660	42,900	82,560	33.92	32.10	32.95	26,350	26,620	52,970	22.56	20.01	21.20	28,580	29,470	58,050	24.63	22.36	23.42
19:30	44,020	48,210	92,230	37.65	36.07	36.81	29,884	30,393	60,277	25.59	22.84	24.13	32,380	34,210	66,590	27.91	25.96	26.87
終了	61,170	70,461	131,631	52.26	52.65	52.47	46,608	51,561	98,169	39.87	38.70	39.25	53,643	61,157	114,800	46.19	46.34	46.27
	(61,165)	(70,457)	(131,622)	(52.25)	(52.65)	(52.46)	(46,597)	(51,556)	(98,153)	(39.86)	(38.70)	(39.24)	(53,632)	(61,146)	(114,778)	(46.18)	(46.33)	(46.26)

※終了（ ）内は比例代表の数

※終了に在外投票を含む

※在外選挙人の期日前投票者は在外投票者数に含む

R 4 参議院議員通常選挙 (選挙区・比例代表) 期日前投票調

投票日	選挙名		R4. 7. 10								累計
			本庁	田主丸	北野	城島	三瀨	ゆめタウン	久留米大学	久留米市計	
6月 23日(木)	選挙区	男	413	49	96	44	114			716	716
		女	495	45	182	49	157			928	928
		計	908	94	278	93	271	0	0	1,644	1,644
	比例代表	男	413	49	96	44	114			716	716
		女	495	45	182	49	157			928	928
		計	908	94	278	93	271	0	0	1,644	1,644
24日(金)	選挙区	男	361	60	104	39	92			656	1,372
		女	426	56	136	64	142			824	1,752
		計	787	116	240	103	234	0	0	1,480	3,124
	比例代表	男	361	60	104	39	92			656	1,372
		女	426	56	136	64	142			824	1,752
		計	787	116	240	103	234	0	0	1,480	3,124
25日(土)	選挙区	男	378	42	89	29	87			625	1,997
		女	393	48	123	40	108			712	2,464
		計	771	90	212	69	195	0	0	1,337	4,461
	比例代表	男	378	42	89	29	87			625	1,997
		女	393	48	123	40	108			712	2,464
		計	771	90	212	69	195	0	0	1,337	4,461
26日(日)	選挙区	男	612	98	161	83	178			1,132	3,129
		女	659	88	206	74	251			1,278	3,742
		計	1,271	186	367	157	429	0	0	2,410	6,871
	比例代表	男	612	98	161	83	178			1,132	3,129
		女	659	88	206	74	251			1,278	3,742
		計	1,271	186	367	157	429	0	0	2,410	6,871
27日(月)	選挙区	男	349	66	101	45	84			645	3,774
		女	474	71	114	53	138			850	4,592
		計	823	137	215	98	222	0	0	1,495	8,366
	比例代表	男	349	66	101	45	84			645	3,774
		女	474	71	114	53	138			850	4,592
		計	823	137	215	98	222	0	0	1,495	8,366
28日(火)	選挙区	男	397	59	124	54	110			744	4,518
		女	481	76	141	62	137			897	5,489
		計	878	135	265	116	247	0	0	1,641	10,007
	比例代表	男	397	59	124	54	110			744	4,518
		女	481	76	141	62	137			897	5,489
		計	878	135	265	116	247	0	0	1,641	10,007
29日(水)	選挙区	男	384	54	94	36	85			653	5,171
		女	510	58	123	47	112			850	6,339
		計	894	112	217	83	197	0	0	1,503	11,510
	比例代表	男	384	54	94	36	85			653	5,171
		女	510	58	123	47	112			850	6,339
		計	894	112	217	83	197	0	0	1,503	11,510
30日(木)	選挙区	男	351	71	83	40	100			645	5,816
		女	462	88	104	37	108			799	7,138
		計	813	159	187	77	208	0	0	1,444	12,954
	比例代表	男	351	70	83	40	100			644	5,815
		女	462	86	104	37	108			797	7,136
		計	813	156	187	77	208	0	0	1,441	12,951
7月 1日(金)	選挙区	男	329	61	83	31	94			598	6,414
		女	388	68	87	39	127			709	7,847
		計	717	129	170	70	221	0	0	1,307	14,261
	比例代表	男	329	61	83	31	94			598	6,413
		女	388	67	87	39	127			708	7,844
		計	717	128	170	70	221	0	0	1,306	14,257

R4 参議院議員通常選挙 (選挙区・比例代表) 期日前投票調

投票日	選挙名		R4. 7. 10								
			本庁	田主丸	北野	城島	三瀨	ゆめタウン	久留米大学	久留米市計	累計
2日(土)	選挙区	男	431	93	132	46	135	744		1,581	7,995
		女	494	111	142	55	198	1,290		2,290	10,137
		計	925	204	274	101	333	2,034	0	3,871	18,132
	比例代表	男	431	93	132	46	135	744		1,581	7,994
		女	494	111	142	55	198	1,290		2,290	10,134
		計	925	204	274	101	333	2,034	0	3,871	18,128
3日(日)	選挙区	男	570	102	156	71	218	873		1,990	9,985
		女	627	111	176	78	212	1,411		2,615	12,752
		計	1,197	213	332	149	430	2,284	0	4,605	22,737
	比例代表	男	570	102	156	71	218	873		1,990	9,984
		女	627	111	176	78	212	1,410		2,614	12,748
		計	1,197	213	332	149	430	2,283	0	4,604	22,732
4日(月)	選挙区	男	459	78	143	53	129	433		1,295	11,280
		女	545	99	165	65	163	867		1,904	14,656
		計	1,004	177	308	118	292	1,300	0	3,199	25,936
	比例代表	男	459	78	143	53	129	433		1,295	11,279
		女	545	99	165	65	163	867		1,904	14,652
		計	1,004	177	308	118	292	1,300	0	3,199	25,931
5日(火)	選挙区	男	361	107	129	46	102		745	12,025	
		女	397	121	118	44	110		790	15,446	
		計	758	228	247	90	212	0	0	1,535	27,471
	比例代表	男	361	107	129	46	102		745	12,024	
		女	397	121	118	44	110		790	15,442	
		計	758	228	247	90	212	0	0	1,535	27,466
6日(水)	選挙区	男	584	127	167	71	166		1,115	13,140	
		女	755	167	189	102	223		1,436	16,882	
		計	1,339	294	356	173	389	0	0	2,551	30,022
	比例代表	男	584	127	167	71	166		1,115	13,139	
		女	755	167	189	102	223		1,436	16,878	
		計	1,339	294	356	173	389	0	0	2,551	30,017
7日(木)	選挙区	男	619	115	168	52	177		1,131	14,271	
		女	860	156	203	82	229		1,530	18,412	
		計	1,479	271	371	134	406	0	0	2,661	32,683
	比例代表	男	619	115	168	52	177		1,131	14,270	
		女	860	156	203	82	229		1,530	18,408	
		計	1,479	271	371	134	406	0	0	2,661	32,678
8日(金)	選挙区	男	702	155	196	88	197		1,338	15,609	
		女	984	189	256	137	248		1,814	20,226	
		計	1,686	344	452	225	445	0	0	3,152	35,835
	比例代表	男	702	155	196	88	197		1,338	15,608	
		女	984	189	256	137	248		1,814	20,222	
		計	1,686	344	452	225	445	0	0	3,152	35,830
9日(土)	選挙区	男	1,294	281	380	167	411		2,533	18,142	
		女	1,587	375	464	204	504		3,134	23,360	
		計	2,881	656	844	371	915	0	0	5,667	41,502
	比例代表	男	1,294	281	380	167	411		2,533	18,141	
		女	1,587	375	464	204	504		3,134	23,356	
		計	2,881	656	844	371	915	0	0	5,667	41,497
合計	選挙区	男	8,594	1,618	2,406	995	2,479	2,050	0	18,142	
		女	10,537	1,927	2,929	1,232	3,167	3,568	0	23,360	
		計	19,131	3,545	5,335	2,227	5,646	5,618	0	41,502	
	比例代表	男	8,594	1,617	2,406	995	2,479	2,050	0	18,141	
		女	10,537	1,924	2,929	1,232	3,167	3,567	0	23,356	
		計	19,131	3,541	5,335	2,227	5,646	5,617	0	41,497	

投票総数、有効投票数及び無効投票数に関する調べ

(選 挙 区)

投票総数	有効投票数	無効投票数	無効投票率	不受理等
票	票	票	%	票
114,799 (うち点字 9票) (うち代理 335票)	112,151 (うち点字 8票)	2,648 (うち点字 1票)	2.31	1

○ 無効票の内訳

区 分	票 数
1. 所定の用紙を用いないもの	0
2. 候補者でない者又は候補者となることができない者の氏名を記載したもの	413
3. 2人以上の候補者の氏名を記載したもの	20
4. 被選挙権のない候補者の氏名を記載したもの	0
5. 候補者の氏名のほか、他事を記載したもの	13
6. 候補者の氏名を自書しないもの	0
7. 候補者の何人を記載したかを確認し難いもの	20
8. 白紙投票	1,139
9. 単に雑事を記載したもの	874
10. 単に記号、符号を記載したもの	169
11. 名刺・紙片等を貼付したもの	0
12. 印鑑を押なつしたもの	0
13. その他	0
計	2,648

投票総数、有効投票数及び無効投票数に関する調べ

(比 例 代 表)

投票総数	有効投票数	無効投票数	無効投票率	不受理等
票	票	票	%	票
114,776 (うち点字 9票) (うち代理 341票)	111,575 (うち点字 9票)	3,201 (うち点字 0票)	2.79	2

○ 無効票の内訳

区 分	票 数
1. 所定の用紙を用いないもの	0
2. 参議院名簿登載者でない者、公職の候補者となることができない参議院名簿登載者の氏名を記載したもの又は参議院名簿届出政党等以外の政党その他の政治団体の名称若しくは略称を記載したもの	1,027
3. 参議院名簿の届出要件に該当していなかった政党その他の政治団体、参議院名簿の取下げの届出をしていた政党その他の政治団体又は参議院名簿を重ねて届け出ている政党その他の政治団体に係る参議院名簿登載者の氏名又はその名称若しくは略称を記載したもの	0
4. 参議院名簿登載者の全員につき、抹消の事由が生じており又は除名、離党その他の事由により当該参議院名簿届出政党等に所属する者でなくなった旨の届出がされている場合の当該参議院名簿に係る政党その他の政治団体の名称又は略称を記載したもの	0
5. 2以上の参議院名簿登載者の氏名又は2以上の参議院名簿届出政党等の名称若しくは略称を記載したもの	12
6. 1人の参議院名簿登載者の氏名及び当該参議院名簿登載者に係る参議院名簿届出政党等以外の参議院名簿届出政党等の名称又は略称を記載したもの	4
7. 被選挙権のない参議院名簿登載者の氏名を記載したもの	0
8. 参議院名簿登載者の氏名又は参議院名簿届出政党等の名称及び略称のほか、他事を記載したもの	41
9. 参議院名簿登載者の氏名又は参議院名簿届出政党等の名称若しくは略称を自書しないもの	0
10. 参議院名簿登載者の何人又は参議院名簿届出政党等のいずれを記載したかを確認し難いもの	49
11. 白紙投票	1,490
12. 単に雑事を記載したもの	322
13. 単に記号、符号を記載したもの	256
14. 名刺・紙片等を貼付したもの	0
15. 印鑑を押なつしたもの	0
16. その他	0
計	3,201

立候補者一覧

(選 挙 区)

届出 順位	候 補 者 氏 名	住 所	生年月日	党 派	職 業
1	<small>こ が</small> 古賀 ゆきひと	福岡市	満63歳	立憲民主党	政党役員
2	<small>せんざき</small> 先崎 れい	福岡市	満65歳	日本第一党	美容室経営
3	<small>えいじ</small> くままる 英治	久留米市	満52歳	NHK党	不動産賃貸業 社員
4	<small>たかのり</small> ふくもと 貴紀	北九州市	満49歳	社会民主党	団体役員
5	<small>こうぞう</small> あきの 公造	北九州市	満55歳	公明党	参議院議員
6	<small>おおた きょうこ</small> 大田 京子	福岡市	満43歳	国民民主党	政党役員
7	<small>つしま いっせい</small> 対馬 一誠	東京都新宿区	満62歳	無所属	歌手
8	<small>くみさか</small> 組坂 よしあき	久留米市	満75歳	再エネの真実を 知る会	会社経営者
9	<small>おくだ</small> 奥田 ふみよ	糸島市	満45歳	れいわ新選組	ピアノ講師
10	りゅうの まゆみ	福岡市	満49歳	日本維新の会	会社役員
11	<small>のなか</small> 野中 しんすけ	福岡市	満35歳	参政党	Youtuber
12	<small>しょうぞう</small> まじま 省三	北九州市	満59歳	日本共産党	政党役員
13	<small>おおいえ</small> 大家 さとし	北九州市	満54歳	自由民主党	参議院議員
14	<small>えなつ</small> 江夏 まさとし	福岡市	満54歳	幸福実現党	団体職員
15	<small>わだ まさこ</small> 和田 昌子	東京都稲城市	満41歳	NHK党	自営業
16	<small>ましま</small> 真島 かおり	東京都北区	満40歳	NHK党	会社経営

(比例代表選出議員選挙名簿届出政党)

届出番号	政党その他の政治団体の名称	本部の所在地	代表者の氏名	名簿登載者数 (特定枠を除く)
1	幸福実現党	東京都港区赤坂2丁目10番8号	積 量子	1
2	日本維新の会	大阪府大阪市中央区島之内1丁目17番16号 三栄長堀ビル	松井 一郎	26
3	れいわ新選組	東京都千代田区麴町2丁目5番地20 押田ビル4階	山本 太郎	9
4	公明党	東京都新宿区南元町17番地	山口 那津男	17
5	ごぼうの党	東京都杉並区阿佐谷南3-37-13 大同マンション1006	奥野 卓志	11
6	立憲民主党	東京都千代田区平河町2丁目12番4号 ふじビル3階	泉 健太	20
7	国民民主党	東京都千代田区平河町2丁目5番3号 永田町グリッド4階	玉木 雄一郎	9
8	参政党	大阪府吹田市千里山西1-37-40	神谷 宗幣	5
9	日本第一党	東京都渋谷区東2丁目1番4号 須藤第二ビル3階	高田 誠	2
10	日本共産党	東京都渋谷区千駄ヶ谷4丁目26番7号	志位 和夫	25
11	新党くにもり	東京都渋谷区渋谷1丁目1番16号 若草ビル1階	本間 奈々	2
12	自由民主党	東京都千代田区永田町1丁目11番23号	岸田 文雄	33
13	社会民主党	東京都中央区湊3丁目18番17号 マルキ榎本ビル5階	福島 瑞穂	8
14	NHK党	千葉県船橋市本町1丁目11番29-101号	立花 孝志	9
15	維新政党・新風	京都府京都市中京区麩屋町通二条下る 第2ふじビル4階	魚谷 哲央	1

開票結果に関する調べ

(選 挙 区)

候補者氏名	党派	得票数		結果
		久留米市	福岡県	
古賀 ゆきひと	立憲民主党	28,939.000	438,876.000	当選
先崎 れい	日本第一党	243.000	4,908.000	
くままる 英治	NHK党	666.000	9,309.000	
ふくもと 貴紀	社会民主党	1,229.000	30,190.000	
あきの 公造	公明党	20,225.000	348,700.000	当選
大田 京子	国民民主党	5,468.000	133,900.000	
対馬 一誠	無所属	333.000	7,186.000	
組坂 よしあき	再エネの真実を知る会	723.000	3,868.000	
奥田 ふみよ	れいわ新選組	3,872.000	82,333.000	
りゅうの まゆみ	日本維新の会	7,692.000	158,772.000	
野中 しんすけ	参政党	3,687.000	72,263.000	
まじま 省三	日本共産党	3,300.303	98,746.915	
大家 さとし	自由民主党	33,850.000	586,217.000	当選
江夏 まさとし	幸福実現党	728.000	7,962.000	
和田 昌子	NHK党	662.000	8,917.000	
真島 かおり	NHK党	533.696	14,513.041	
計		112,150.999	2,006,660.956	

(比例代表)

届出 順位	名簿届出政党等の名称	得 票 数			
		政 党 等 得 票 数	名簿登載者 得 票 数	久留米市 合 計	福 岡 県 合 計
1	幸福実現党	650.000	56.000	706.000	7,326.000
2	日本維新の会	10,871.000	737.385	11,608.385	224,193.571
3	れいわ新選組	4,853.000	584.400	5,437.400	103,942.038
4	公明党	14,153.000	2,950.730	17,103.730	290,270.449
5	ごぼうの党	481.063	20.000	501.063	8,784.863
6	立憲民主党	11,212.428	5,387.963	16,600.391	277,558.232
7	国民民主党	3,997.571	1,507.962	5,505.533	120,380.366
8	参政党	3,242.000	881.644	4,123.644	76,043.279
9	日本第一党	169.000	68.684	237.684	4,064.206
10	日本共産党	3,966.000	519.135	4,485.135	119,013.567
11	新党くにもり	88.000	23.000	111.000	2,209.000
12	自由民主党	26,869.000	13,047.403	39,916.403	670,410.075
13	社会民主党	2,158.000	499.310	2,657.310	52,455.428
14	NHK党	1,547.000	825.306	2,372.306	44,104.415
15	維新政党・新風	192.000	17.000	209.000	3,334.000
	計	84,449.062	27,125.922	111,574.984	2,004,089.489

時刻別開票状況

開票所 久留米市みづま総合体育館
開始時刻 21時45分

(開票率%)	(0.00)	(2.61)	(40.94)	(79.27)	(96.66)	(97.69)	(97.69)	(結了)
候補者名	22:30	23:00	23:30	0:00	0:30	1:00	1:30	1:57
古賀 ゆきひと	0	1,000	15,000	26,000	28,617	28,939	28,939	28,939
先崎 れい	0	0	0	0	200	243	243	243
くままる 英治	0	0	0	0	651	666	666	666
ふくもと 貴紀	0	0	0	0	1,203	1,229	1,229	1,229
あきの 公造	0	1,000	15,000	17,000	19,969	20,224	20,224	20,225
大田 京子	0	0	1,000	3,000	5,433	5,468	5,468	5,468
対馬 一誠	0	0	0	0	322	333	333	333
組坂 よしあき	0	0	0	0	716	723	723	723
奥田 ふみよ	0	0	0	3,000	3,838	3,872	3,872	3,872
りゅうの まゆみ	0	0	1,000	5,000	7,618	7,692	7,692	7,692
野中 しんすけ	0	0	0	3,000	3,655	3,687	3,687	3,687
まじま 省三	0	0	0	3,000	3,214	3,296	3,296	3,300.303
大家 さとし	0	1,000	15,000	30,000	33,642	33,850	33,850	33,850
江夏 まさとし	0	0	0	500	718	728	728	728
和田 昌子	0	0	0	500	649	662	662	662
真島 かおり	0	0	0	0	517	533	533	533.696
計	0	3,000	47,000	91,000	110,962	112,145	112,145	112,150.999

比例代表の結了時刻は、2時02分

参議院議員通常選挙 ポスター掲示場設置仕様図

正面図

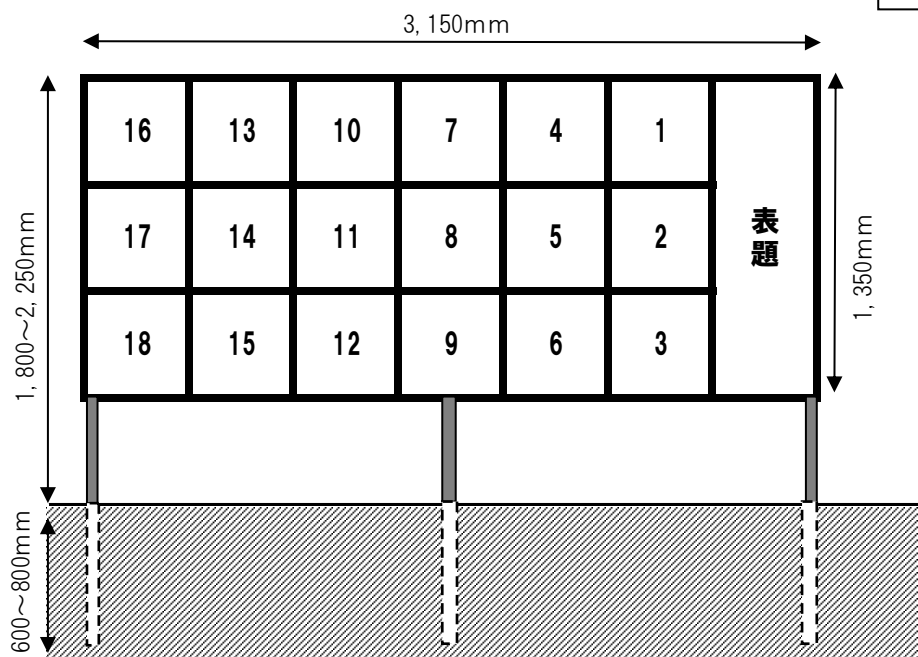

平面図

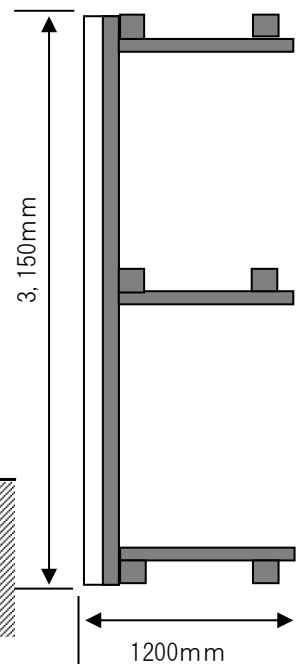

側面図

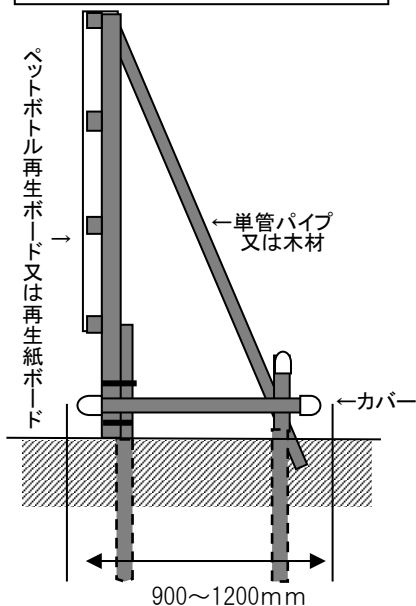

注) この使用図は一例です。設置場所によっては、フェンスやブロック塀などへ設置する場所もあります。

注) 盤面の大きさは、立候補予定者の人数により増減する場合があります。

- *材 質 板面 ペットボトル再生ボード又は再生紙ボード
支柱 単管パイプまたは木材
- *占用面積 1 箇所 $3.60 \text{ m} \times 1.20 \text{ m} = 4.32 \text{ m}^2$
- *設置開始 許可日以降
- *撤去期間 令和4年7月11日(投開票日翌日)
から令和4年7月31日までに撤去
- *設置予定地に支障が生じた場合などは、下記までご連絡ください。

個人演説会を行うことができる公営施設一覧

公営施設使用の個人演説会に使用し得る公営の施設は、学校、公民館及び地方公共団体の管理に属する公会堂並びに市町村の選挙管理委員会が指定した施設です。

番号	施設の名称	所在地
1	生涯学習センター	諏訪野町1830-6
2	小森野校区コミュニティセンター	小森野6丁目3-46
3	コミュニティセンター高良内会館	高良内町606-1
4	御井校区コミュニティセンター	御井町1600-4
5	鳥飼校区コミュニティセンター	梅満町1223-1
6	東国分校区コミュニティセンター	国分町462-9
7	南校区コミュニティセンター	南1丁目2-41
8	西国分校区コミュニティセンター	諏訪野町1562-1
9	荘島校区コミュニティセンター	荘島町376-1
10	南薫校区コミュニティセンター	通外町58
11	京町校区コミュニティセンター	大石町272-5
12	篠山コミュニティセンター	城南町22-28
13	荒木校区コミュニティセンター	荒木町荒木1486
14	大善寺校区コミュニティセンター	大善寺町宮本1443-2
15	安武校区コミュニティセンター	安武町武島808
16	日吉校区コミュニティセンター	日吉町83
17	コミュニティセンター上津校区会館	上津町2201-1
18	大橋校区コミュニティセンター	大橋町合楽314-1
19	金丸校区コミュニティセンター	原古賀町28-2
20	長門石コミュニティセンター	長門石1丁目1-47
21	合川校区コミュニティセンター	合川町354-1
22	山川校区コミュニティセンター	山川追分2丁目10-16
23	宮ノ陣校区コミュニティセンター	宮ノ陣町大杜475-1
24	山本校区コミュニティセンター	山本町耳納79-2
25	草野校区コミュニティセンター	草野町矢作506-1
26	青峰校区コミュニティセンター	青峰2丁目25-12
27	津福校区コミュニティセンター	津福今町472-31
28	共同ホール	野中町959
29	文化センター 文化ホール	野中町1015
30	文化センター 小ホール	野中町1015
31	善導寺コミュニティセンター	善導寺町飯田424-1
32	筑邦市民センター多目的棟	大善寺町宮本165-6

番号	施設の名称	所在地
33	耳納市民センター多目的棟	善導寺町飯田202-1
34	田主丸複合文化施設そよ風ホール	田主丸町田主丸770-1
35	田主丸勤労青少年ホーム	田主丸町常盤1111-1
36	水分校区コミュニティセンター	田主丸町常盤988-5
37	田主丸保健センター	田主丸町田主丸459-11
38	田主丸生涯学習センター	田主丸町田主丸770-1
39	船越校区コミュニティセンター	田主丸町船越175-4
40	柴刈校区コミュニティセンター	田主丸町八幡940-2
41	川会校区コミュニティセンター	田主丸町以真恵267-11
42	竹野校区コミュニティセンター	田主丸町竹野2134-1
43	水縄校区コミュニティセンター	田主丸町石垣913-15
44	北野生涯学習センター	北野町中273-1
45	金島ふれあい交流センター	北野町八重亀139
46	弓削コスモス館	北野町高良1706-1
47	大城ますかげセンター	北野町大城83
48	城島総合文化センター	城島町檜津1-1
49	城島体育センター	城島町檜津1468
50	浮島校区コミュニティセンター	城島町浮島388
51	下田校区コミュニティセンター	城島町下田293-3
52	城島校区コミュニティセンター	城島町城島743-2
53	青木校区コミュニティセンター	城島町上青木750
54	江上校区コミュニティセンター	城島町江上312-3
55	三瀨生涯学習センター	三瀨町玉満2949-1
56	犬塚校区コミュニティセンター	三瀨町玉満2922-2
57	三瀨校区コミュニティセンター	三瀨町高三瀨546-8
58	西牟田校区コミュニティセンター	三瀨町西牟田4412-1
59	久留米シティプラザ	六ツ門町6-1

☆ここに記載している施設のほか、市内の学校【公立、私立を問わないも公営施設に含まれます。（幼稚園は「学校」に含まれます）】

※ここでいう「学校」とは、学校教育法第1条に定められた学校であり、保育園や経理学校などの各種学校は含まれません。



動画公開



参議院議員通常選挙

圧着はがきの入場券は必ず開いて確認を

投票日

7月10日(日)

7時~20時

期日前投票

- ◆ 7月9日(土)まで
- ◆ 会場は本庁舎2階くろみホール、各総合支所など

7月10日(日)に参議院議員通常選挙が行われます。今後の国政を任せる人を選ぶ大切な選挙です。

入場券は6月22日までに郵送

投票日は、7月10日(日)の7時から20時まで。対象者には、それぞれの投票所が書かれた圧着はがきの入場券を郵送しています。1枚のはがきで2人分の入場券になっています。必ず内容を確認して投票所に行ってください。入場券が届いていなかったり、紛失したりしても、選挙人名簿に登録されていれば投票できます。その場合、運転免許証など本人確認ができるものを持参してください。投票に行くときは、事前に検温し、マスクの着用、出入口での手指の消毒をしてください。投票用紙の記入には、自分で持ってきた鉛筆やシャープペンシルを使うことができます。

会場が変わる投票所

市内59カ所に投票所を設けます。投票所が前回と変わる投票区もあります。会場が異なる投票所は次の通りです。

通りです。

【上津第2】青陵中学校多目的ホール

【北野】北野生涯学習センター大ホール

【城島】城島小学校ランチルーム

いろいろな投票の仕組み

当日に投票できない人は、7月9日(土)まで期日前投票ができます。会場は、本庁舎2階くろみホール、各総合支所。7月2日(土)から4日(月)までは、ゆめタウン久留米1

階ウエストコート北側通路に特設会場を設けます。病気などで文字が書けない人は代理投票が、視覚に障害のある人は点字投票ができます。不在者投票や郵便投票の制度もあります。制度を利用したい人は選挙管理委員会事務局へ連絡してください。

☎選挙管理委員会事務局 (☎0942・30・9752)

南筑高生と久留米大生が共同学習

5月26日、6月2日、3日に南筑高校の生徒たちに同校生と久留米大生が協力して、選挙の仕組みを説明しました。難しいと思いがちな選挙を分かりやすく学べるように、テレビドラマやアニメのキャラクターに例えながら解説。クイズも用意して、楽しく学べる工夫を行いました。講師を担った南筑高校3年の橋本卓亮さんは「2カ月前から準備を行ってきました。選挙について興味を持ってもらえるようにテーマを決めました。同年代の人が少しでも多く選挙に参加してほしいです」と話しました。



約2時間の授業で、寸劇なども取り入れました



選挙のお知らせ



私には、選挙に行く理由がある。

《参議院議員通常選挙》

◆投票日…7月10日(日) ◆投票時間…7:00~20:00

投票できる人は

- ・平成16年7月11日までに生まれた人
 - ・令和4年3月21日までに本市の住民基本台帳に登録され、引き続き本市に住んでいる人
 - ・本市の住民基本台帳に3ヶ月以上登録された人で、本市に住所を有しなくなった日後4ヶ月経っていない人
- ★投票資格のある人で、令和4年5月28日以降に市内間の転居届を出した人は、転居前の投票区で投票してください。

投票の方法は

- ・選挙区・・・候補者名
 - ・比例代表・・・候補者名または政党名
- を投票用紙に記入してください。

特例郵便等投票は

新型コロナウイルス感染症による宿泊・自宅療養者等で一定の要件に該当する方は「特例郵便等投票」ができます。対象者や手続きの詳細は久留米市ホームページをご確認ください。

投票所入場券(はがき)は

- 6月22日頃までに郵送します。(予定)
- ★2人分を1枚にまとめた圧着はがきで郵送します。3人以上の世帯の場合は、複数の圧着はがきが届きます。記載されている投票所で投票してください。
- 投票所に行くときは、届いたはがきの圧着部分を剥がし、自分の分を切り離して投票所へ持参してください。
- ★投票所入場券がなくても投票できます。入場券が届いていない人、なくした人は投票所受付に申し出てください。(本人確認できるものを持って投票所にお越しください。)

選挙公報は

- 候補者の氏名・政見などを掲載した選挙公報を、7月8日頃までに各世帯に配布します。
- ★市役所2階くすみホール、各総合支所・市民センターなどの公共施設にも準備します。期日前投票等で事前に確認したい場合や選挙公報が届かない場合にご利用ください。

投票所では主に以下の新型コロナウイルス感染症対策を実施します

- ◆出入り口に手指消毒用アルコールを設置
 - ◆従事者のマスク着用徹底、飛沫防止パネルの設置
 - ◆投票記載台や手が触れる場所の定期的な消毒、換気を適宜実施
- 有権者の皆様には以下のご協力をお願いします**
- ◆混雑を避けるため、なるべく平日の期日前投票をご利用ください。なお、ご来場の際は、あらかじめ投票所入場券の宣誓書欄に必要事項をご記入ください。
 - ◆マスク着用や咳エチケット、ご自宅での検温にご協力ください。なお、発熱や咳など気になる症状がある方は係員にお申し出ください。
 - ◆持参された鉛筆やシャープペンシルもご使用できます。



期日前投票ができます!

- ★選挙当日、仕事がある人や旅行などで投票区内にいない人は期日前投票ができます。
- ★新型コロナウイルス感染症対策として、混雑を避けるためにも利用できます。
- ★入場券または本人確認できるもの(運転免許証、健康保険証など)を持参してください。

【期間】 6月23日(木)～7月9日(土)

【時間】 期間中毎日 8時30分～20時(土、日曜日投票できます)

【場所】 右の6箇所で行います

★ゆめタウン久留米では、下記の日程・場所で期日前投票できます。

■日時 7月2日(土)、7月3日(日)
7月4日(月) 各日10時～18時

■場所 1階ウエストコート北側通路特設会場

久留米市役所2階くすみホール



所在地:城南町15-3

田主丸総合支所2階 201・202会議室

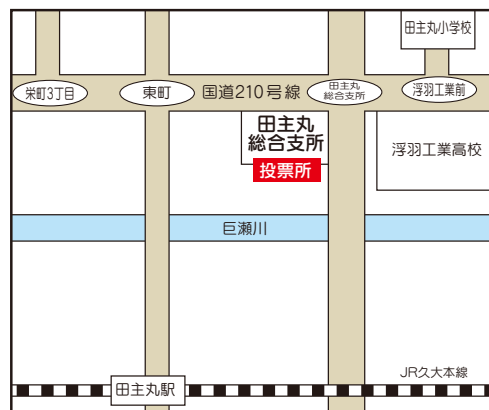

所在地:田主丸町田主丸459-11

北野総合支所本館1階101会議室

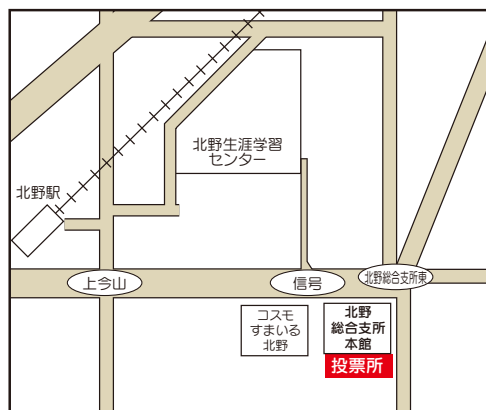

所在地:北野町中3245-3

城島総合支所3階

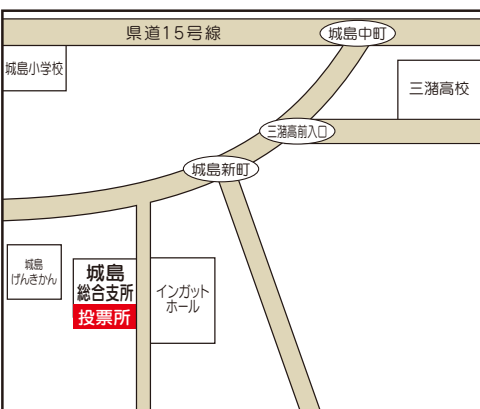

所在地:城島町橋津743-2

三瀬総合支所2階 運動指導室



所在地:三瀬町玉満2779-1

ゆめタウン久留米1階ウエストコート特設会場



所在地:新合川1丁目2-1

<お知らせ>

※期日前投票はいずれの期日前投票所でも投票することができます。(たとえば、田主丸にお住まいの方が、城島総合支所で期日前投票をすることができます)

※久留米大学御井キャンパスでの期日前投票は、今回は実施しません。

<お願い>

西国分小学校は駐車場に限りがあります。徒歩での来所にご協力ください。

投票所入場券に記載している投票所名を確認ください。

※投票日当日は、記載されている投票所でのみ投票できます。

<投票所の場所が変わりました>











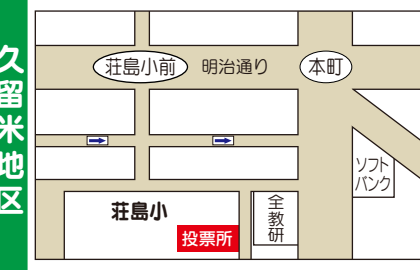
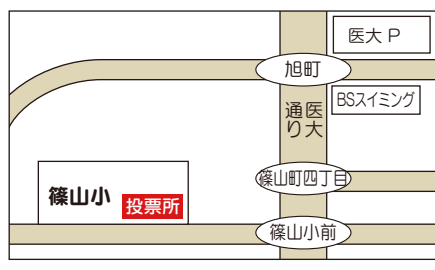
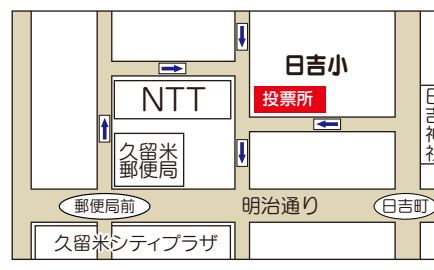
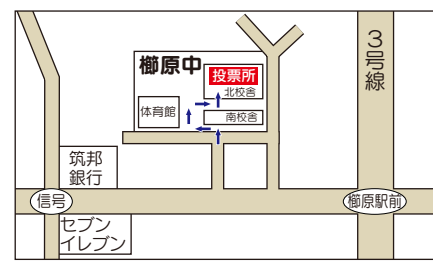
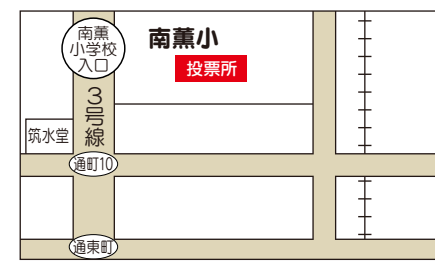
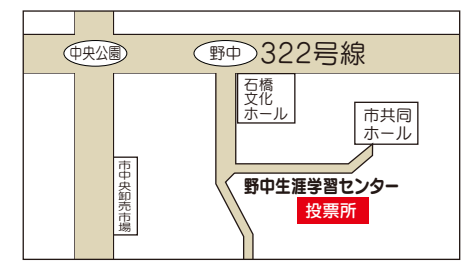
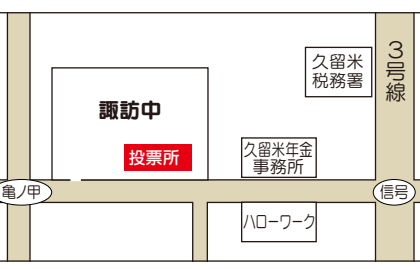
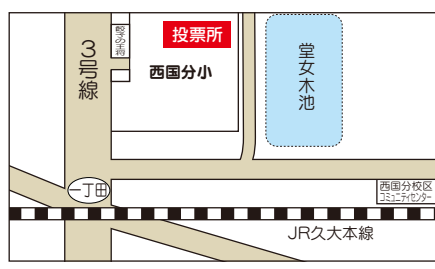
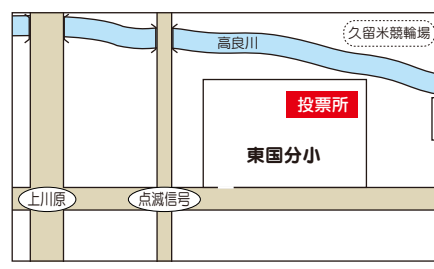
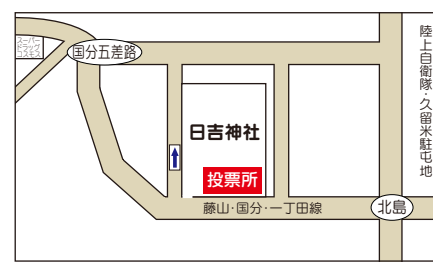
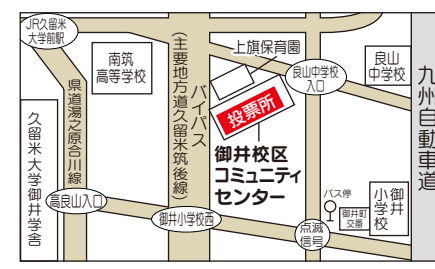
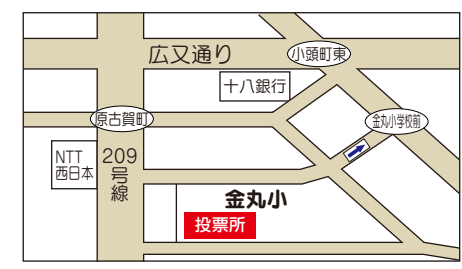
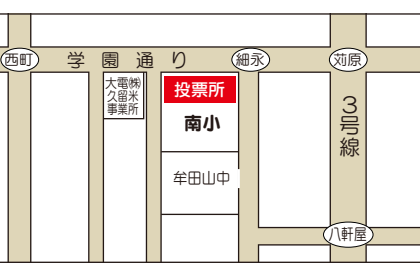
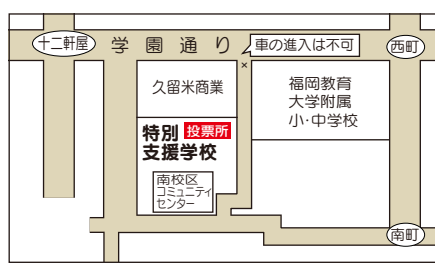
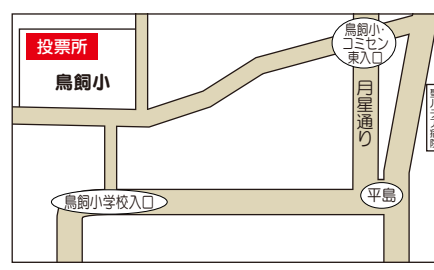
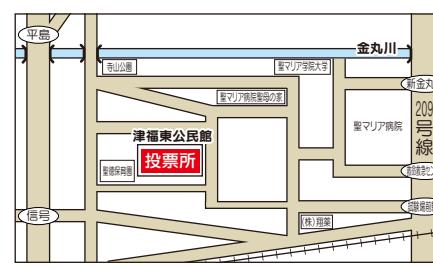

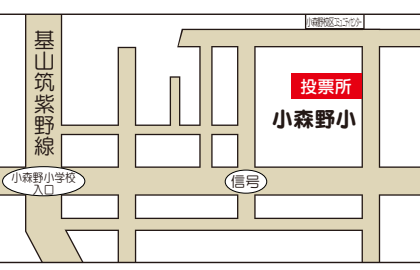
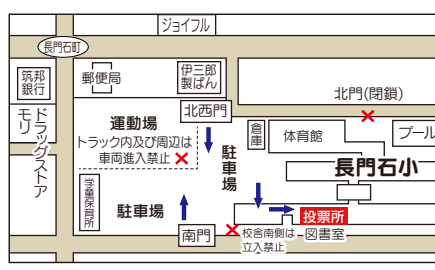
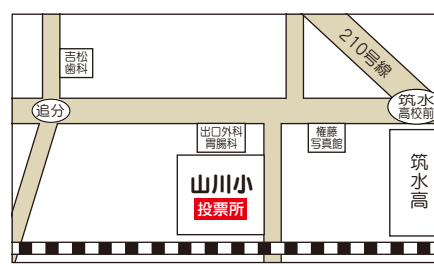
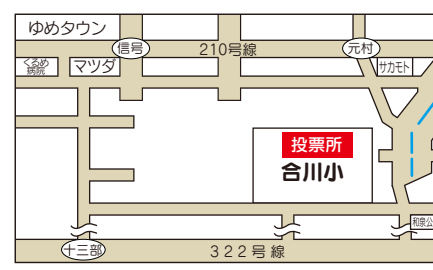
- ★上津第2投票区の投票所が、青陵中学校体育館から青陵中学校多目的ホールに変わりました。
- ★北野投票区の投票所が、コスモすまいる北野から北野生涯学習センター大ホールに変わりました。
- ★城島投票区の投票所が、城島小学校体育館から城島小学校ランチルームに変わりました。

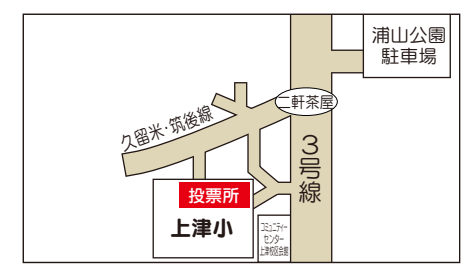
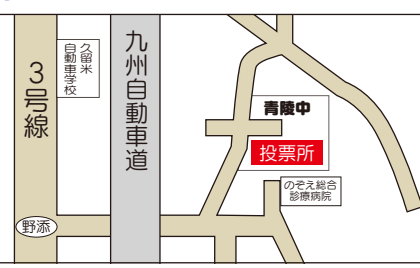
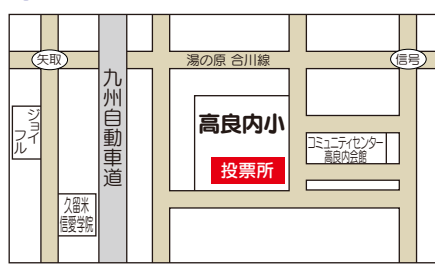
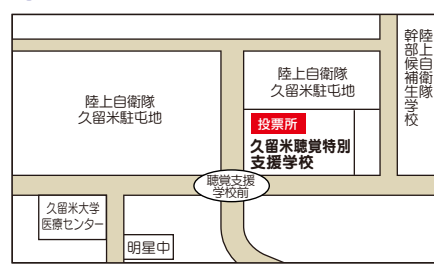
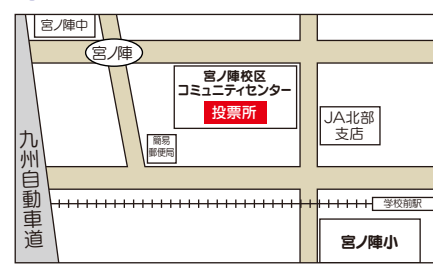
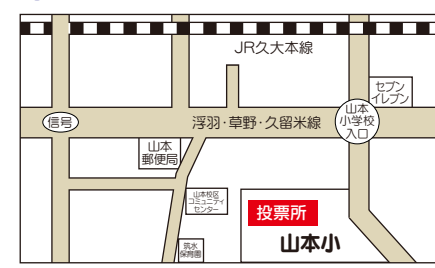
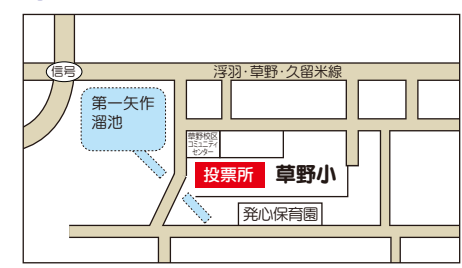
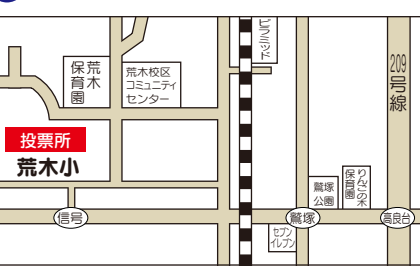
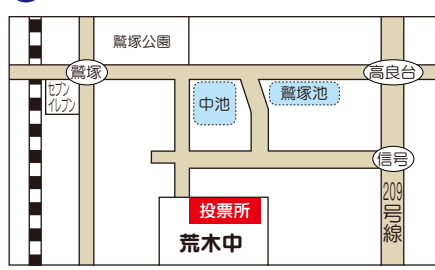
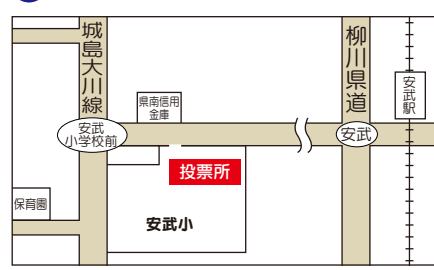
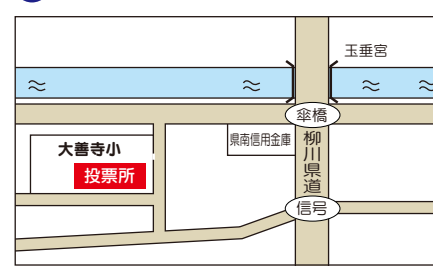
★西国分の投票区の一部が、今回から南薫第3投票区(野中生涯学習センター)に変わります。

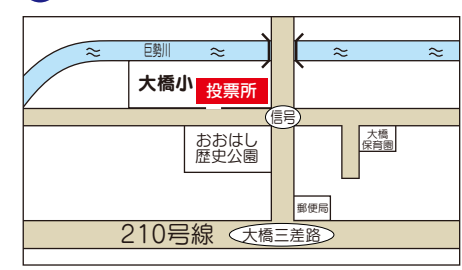
お問い合わせ 久留米市選挙管理委員会 ☎0942-30-9238

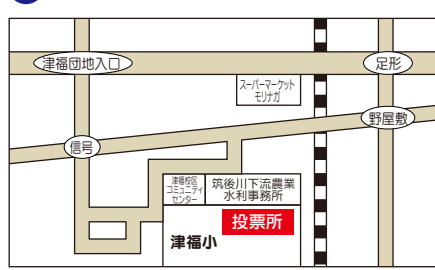
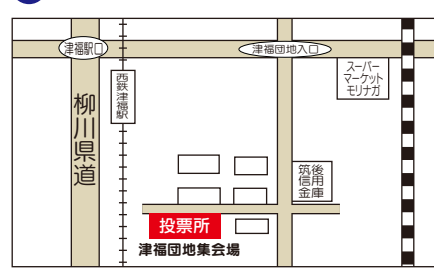
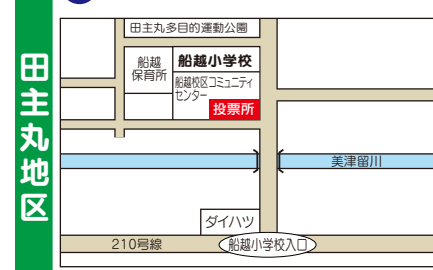
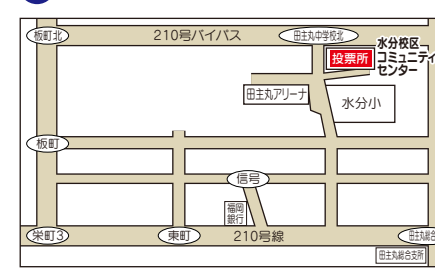
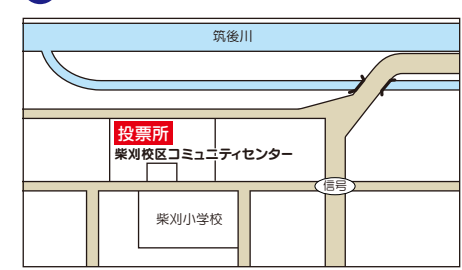
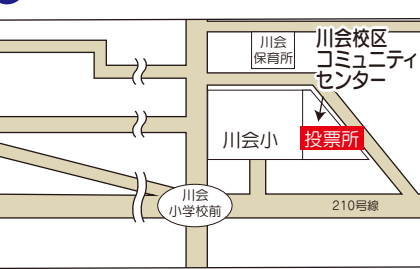
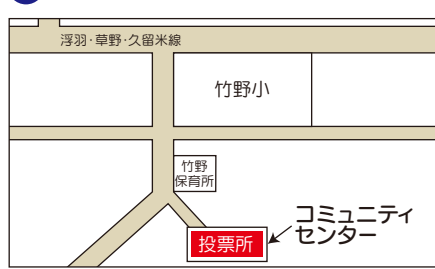
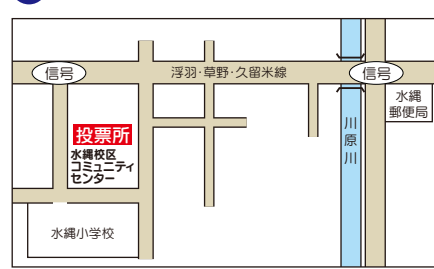
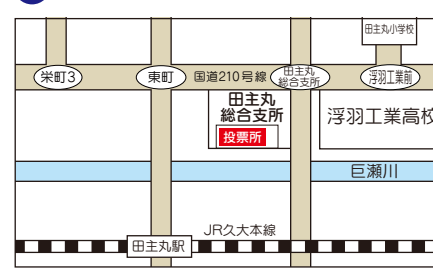
投票所の略図は次のとおりです。

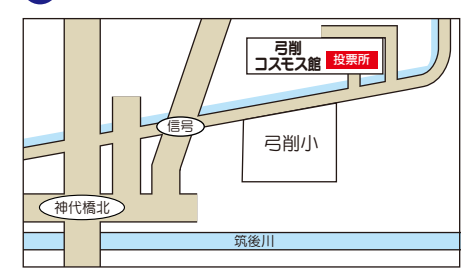
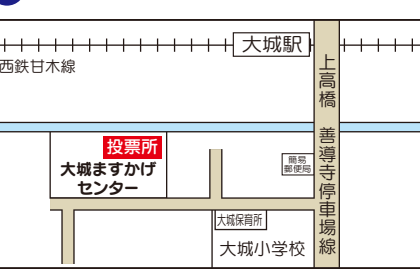
投票所入場券に皆さんの投票所を記載していますのでよくお確かめのうえおでかけください。

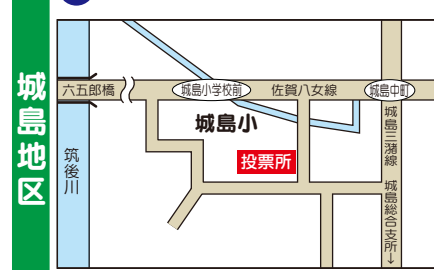
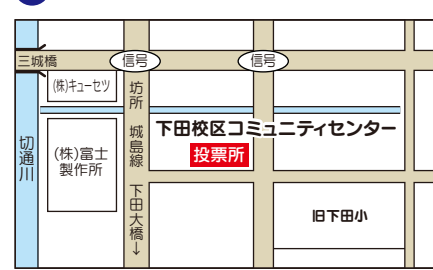
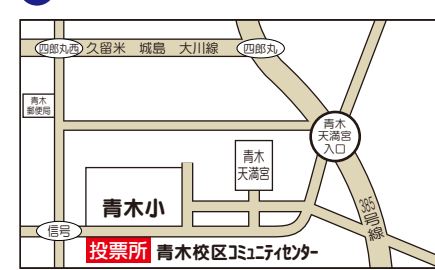
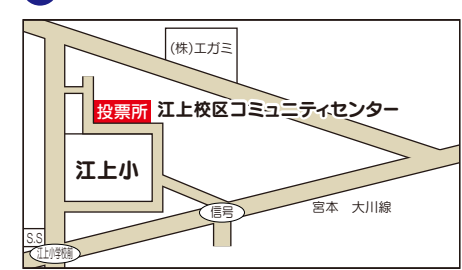
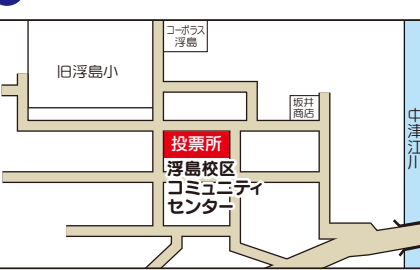
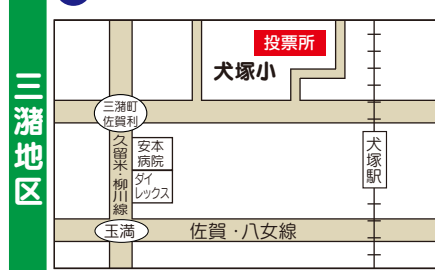
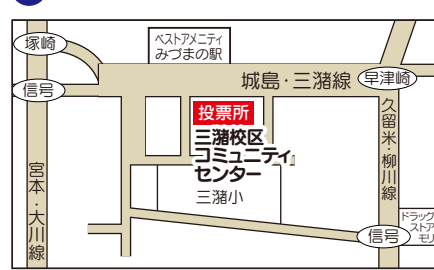
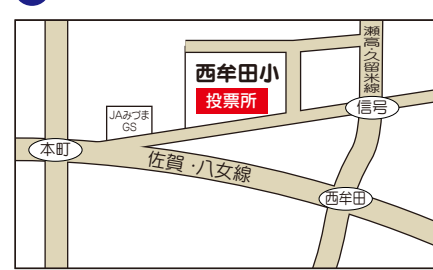
<p>久留米地区</p> <p>1 荘島投票区 荘島小学校体育館</p>  <p>所在地: 荘島町19-4</p>	<p>2 篠山投票区 篠山小学校多目的室</p>  <p>所在地: 篠山町270-1</p>	<p>3 日吉投票区 日吉校区コミュニティセンター</p>  <p>所在地: 日吉町83</p>	<p>4 南薫第1投票区 柳原中学校多目的ホール</p>  <p>所在地: 東柳原町1286-1</p>	<p>5 南薫第2投票区 南薫小学校せんだんホール</p>  <p>所在地: 南薫西町1951-1</p>	<p>6 南薫第3投票区 野中生涯学習センター(旧久留米市勤労青少年ホーム)</p>  <p>所在地: 野中町1075-2</p>
<p>7 西国分第1投票区 諏訪中学校武道場</p>  <p>所在地: 東町250-1</p>	<p>8 西国分第2投票区 西国分小学校体育館</p>  <p>所在地: 諏訪野町1972-1</p>	<p>9 東国分第1投票区 東国分小学校体育館</p>  <p>所在地: 国分町444-1</p>	<p>10 東国分第2投票区 国分町日吉神社会館(旧東国分校区コミュニティセンター)</p>  <p>所在地: 国分町711-1</p>	<p>11 御井投票区 御井校区コミュニティセンター</p>  <p>所在地: 御井町1600-4</p>	<p>12 13 金丸第1・第2投票区 金丸小学校体育館</p>  <p>所在地: 原古賀町28-2</p>
<p>14 南第1投票区 南小学校体育館</p>  <p>所在地: 南2-16-1</p>	<p>15 南第2投票区 久留米特別支援学校研修室</p>  <p>所在地: 南1丁目2-1</p>	<p>16 鳥飼第1投票区 鳥飼小学校体育館</p>  <p>所在地: 梅満町977</p>	<p>17 鳥飼第2投票区 津福東公民館</p>  <p>所在地: 津福本町938-14</p>	<p>18 京町第1投票区 出島地区集会所</p>  <p>所在地: 大石町373-1</p>	<p>19 京町第2投票区 京町小学校多目的室</p>  <p>所在地: 京町256</p>
<p>20 小森野投票区 小森野小学校体育館</p>  <p>所在地: 小森野5-21-23</p>	<p>21 長門石投票区 長門石小学校図書室</p>  <p>所在地: 長門石3-9-12</p>	<p>22 山川投票区 山川小学校体育館</p>  <p>所在地: 山川追分2-10-2</p>	<p>23 合川第1投票区 合川小学校体育館</p>  <p>所在地: 合川町471-1</p>	<p>24 合川第2投票区 久留米地域職業訓練センター多目的実習室</p>  <p>所在地: 東合川15-9-10</p>	<p>25 上津第1投票区 上津児童体育館</p>  <p>所在地: 上津町1923-3-1</p>
<p>26 上津第2投票区 青陵中学校多目的ホール</p>  <p>所在地: 藤山町1731-10</p>	<p>27 高良内第1投票区 高良内小学校体育館</p>  <p>所在地: 高良内町523-1</p>	<p>28 高良内第2投票区 久留米職業特別支援学校体育館</p>  <p>所在地: 高良内町2935</p>	<p>29 宮ノ陣投票区 宮ノ陣校区コミュニティセンター</p>  <p>所在地: 宮ノ陣町大杜475-1</p>	<p>30 山本投票区 山本小学校体育館</p>  <p>所在地: 山本町耳納90</p>	<p>31 草野投票区 草野小学校体育館</p>  <p>所在地: 草野町矢作496-1</p>
<p>32 荒木第1投票区 荒木小学校体育館</p>  <p>所在地: 荒木町荒木1500</p>	<p>33 荒木第2投票区 荒木中学校体育館</p>  <p>所在地: 荒木町荒木1918-1</p>	<p>34 安武投票区 安武小学校体育館</p>  <p>所在地: 安武町武島776-1</p>	<p>35 大善寺投票区 大善寺小学校体育館</p>  <p>所在地: 大善寺町夜明1268</p>	<p>36 善導寺投票区 善導寺小学校体育館</p>  <p>所在地: 善導寺町与田450</p>	<p>37 大橋投票区 大橋小学校体育館</p>  <p>所在地: 大橋町合案1081</p>
<p>38 青峰投票区 青峰小学校体育館</p>  <p>所在地: 青峰2-7-1</p>	<p>39 津福第1投票区 津福小学校体育館</p>  <p>所在地: 津福今町472-31</p>	<p>40 津福第2投票区 津福団地集会所</p>  <p>所在地: 津福本町1683-2</p>	<p>41 船越投票区 船越校区コミュニティセンター</p>  <p>所在地: 田主丸町船越175-4</p>	<p>42 水分投票区 水分校区コミュニティセンター</p>  <p>所在地: 田主丸町常盤988-5</p>	<p>43 柴刈投票区 柴刈校区コミュニティセンター</p>  <p>所在地: 田主丸町八幡940-2</p>
<p>44 川会投票区 川会校区コミュニティセンター</p>  <p>所在地: 田主丸町以真恵267-11</p>	<p>45 竹野投票区 竹野校区コミュニティセンター</p>  <p>所在地: 田主丸町竹野2134-1</p>	<p>46 水縄投票区 水縄校区コミュニティセンター</p>  <p>所在地: 田主丸町石垣913-15</p>	<p>47 田主丸投票区 田主丸保健センター多目的室(田主丸総合支所内)</p>  <p>所在地: 田主丸町田主丸459-11</p>	<p>48 北野投票区 北野生涯学習センター大ホール</p>  <p>所在地: 北野町中273-1</p>	<p>49 弓削投票区 弓削コスモス交流ホール</p>  <p>所在地: 北野町高良1706-1</p>
<p>50 大城投票区 大城ますかけセンター東館交流ホール</p>  <p>所在地: 北野町大城83</p>	<p>51 金島投票区 金島ふれあい交流センター交流ホール</p>  <p>所在地: 北野町八重巻139</p>	<p>52 城島投票区 城島小学校ランチルーム</p>  <p>所在地: 城島町城島321</p>	<p>53 下田投票区 下田校区コミュニティセンター</p>  <p>所在地: 城島町下田293-3</p>	<p>54 青木投票区 青木校区コミュニティセンター</p>  <p>所在地: 城島町上青木750</p>	<p>55 江上投票区 江上校区コミュニティセンター</p>  <p>所在地: 城島町江上312-3</p>
<p>56 浮島投票区 浮島校区コミュニティセンター</p>  <p>所在地: 城島町浮島388</p>	<p>57 犬塚投票区 犬塚小学校体育館</p>  <p>所在地: 三瀬町玉満1871</p>	<p>58 三瀬投票区 三瀬校区コミュニティセンター</p>  <p>所在地: 三瀬町高三瀬546-8</p>	<p>59 西牟田投票区 西牟田小学校体育館</p>  <p>所在地: 三瀬町西牟田4410</p>	<p>お問い合わせ 久留米市選挙管理委員会 0942-30-9238</p>	

投票する。

一票は、

私の声だから。

私たちの暮らしのために、

明日のために、

声を届けよう。

投票日

7/10 (日)

期日前投票

6/23 (木) ▶ 7/9 (土)

投票日に予定のある方は上記の期間、期日前投票ができます。

参議院議員通常選挙

新型コロナウイルス感染症で自宅・宿泊療養等されている方
「特例郵便等投票」ができます。

選挙期間中、名簿登録地以外の市区町村に滞在している方
「不在者投票」ができます。

投票の仕方、候補者・政党等の情報は特設サイトでご覧になれます。
市川猿之助さん・生田絵梨花さんのWEBムービーも公開中!

参院選2022 総務省

<https://www.soumu.go.jp/2022senkyo/>



マスク着用



手指消毒



人との距離を保つ

投票所では新型コロナウイルス感染症対策にご協力ください。